



BALANCÍN PERROS
Dog seesaw
Bascule pour chien

CP04

1/4

044-04-0006318-0

Fabricado por / Made by / Fabriqué par GALOPÍN PARQUES, S.L.

ESPECIFICACIONES/ SPECIFICATIONS/ SPÉCIFICATIONS:



78 cm.

Dimensiones de pieza mas grande/Maximum dimensions of parts/ Dimensions maximum de la pièce:

250x40x13 cm.

Peso pieza mas pesada/Maximum weight of parts/ Poids maximum de la pièce:

24,2 kg

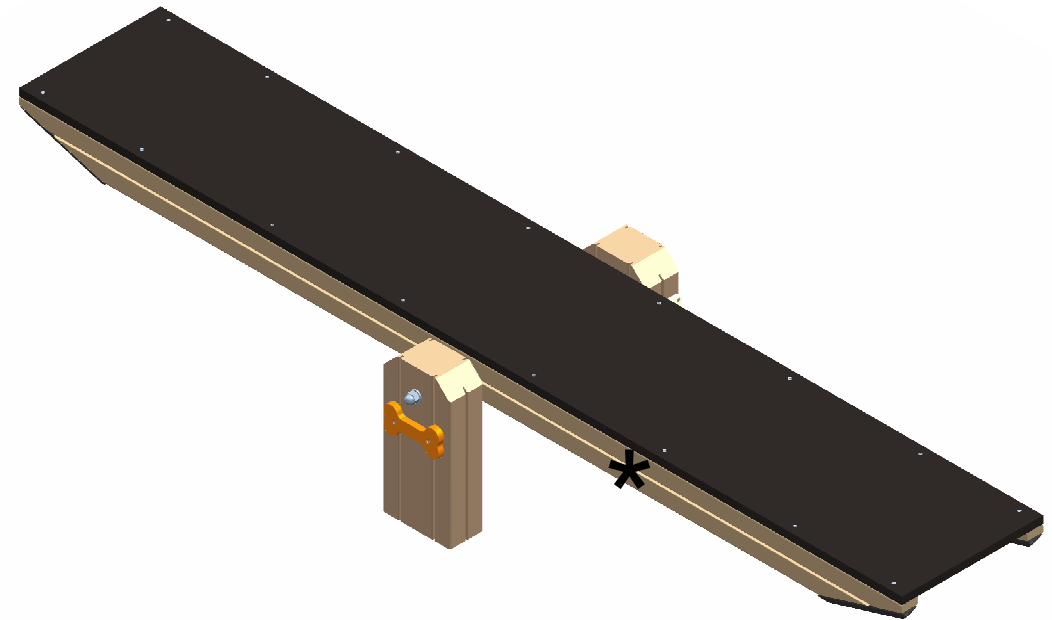

Sólamente admisible en zonas de supervision permanente (no de libre acceso).
Permissible only in areas of permanent supervision (no free access).
Autorisée que dans les zones de surveillance permanente (pas d'accès libre).

Certificado conforme a PPP55021A
 Certified according to PPP55021A
 Certifié selon PPP55021A

FUNCIONES LÚDICAS

PLAYFUL ACTIVITIES

ACTIVITÉS LUDIQUES

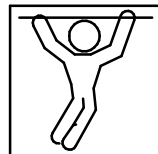

BALANCÍN PERROS

Dog seesaw

Bascule pour chien

CP04

2/4

044-04-0006318-0

Zona de impacto/ Impact zone/ Zone d'impact:

Superficie de seguridad requerida y revestimientos del suelo según la norma EN1176-1:2008

Safety surface required and floor covering according to the standard EN1176-1:2008

Zone de sécurité et revêtement du sol conformes à la norme EN1176-1:2008

DIMENSIONES GENERALES/ GENERAL DIMENSIONS/ DIMENSIONS GÉNÉRALES
TOLERANCIAS/ TOLERANCES/ TOLERANCES: +-3%

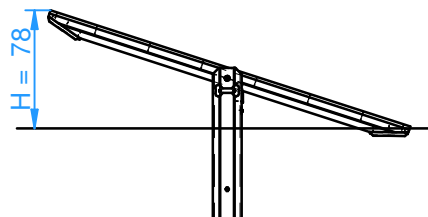
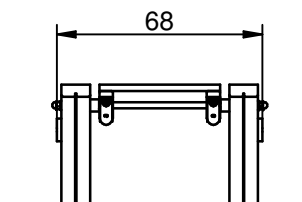
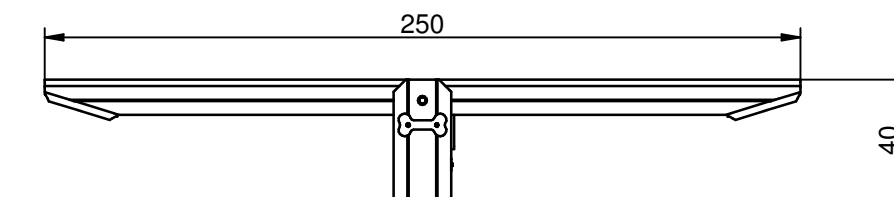
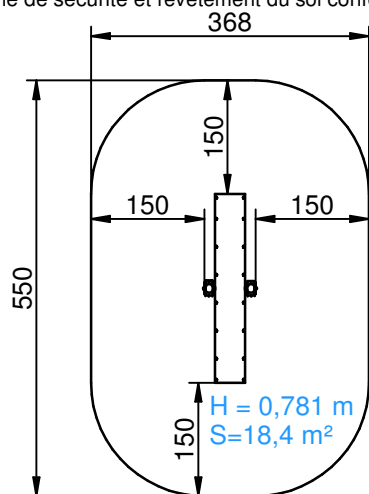

INSTALACIÓN/ INSTALLATION/ INSTALLATION:

Tipos de cimentación/ Types of foundation/ Types de fondation: SB / SDZ

Disponibilidad de repuestos/Availability of replacement parts/Disponibilité de pièces de recharge: 10 años/ 10 years/ 10 années

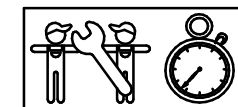

2 h.

BALANCÍN PERROS

Dog seesaw

Bascule pour chien

CP04

3/4

044-04-0006318-0

DESCRIPCIÓN MATERIALES:

Paneles: HPL de 10 mm, polietileno de alta densidad de 15 mm y tablero contrachapado antideslizante de 21 mm.

Postes: Madera laminada de pino escandinavo lasurada y tratada en autoclave clase de riesgo IV.

Largueros: Madera laminada de pino escandinavo lasurada y tratada en autoclave clase de riesgo IV.

Piezas de plástico: Polietileno, polipropileno y caucho.

Piezas metálicas: Acero S-235, AISI-304 y aluminio EN AW 5754-H111.

Tornillería: Acero calidad 8.8 DIN267, AISI-304.

MATERIAL DESCRIPTION:

Panels: 10 mm HPL, 15 mm high density polyethene boards and 21 mm non-slipping plywood board.

Posts: Laminated lasur treated scandinavian machine strength graded pine wood complying to EN351/335.

Stringers: Laminated lasur treated scandinavian machine strength graded pine wood complying to EN351/335.

Plastic Parts: Polyethene, polypropylene and rubber.

Metallic Parts: Steel S-235, AISI-304 and aluminium EN AW 5754-H111.

Fixings: Steel conforming to 8.8 DIN267, AISI-304.

DESCRIPTION MATÉRIELS:

Panneaux: HPL de 10 mm, planches de polyéthylène d'haute densité de 15 mm et planche contreplaquée de 21 mm antidérapant.

Poteaux: Bois laminé de pin scandinave lasuré et traité avec autoclave sor de risque IV.

Limons: Bois laminé de pin scandinave lasuré et traité avec autoclave sor de risque IV.

Pièces de plastique: Polyéthylène, polypropylène et caoutchouc.

Pièces métalliques: Acier S-235, AISI-304 et aluminium EN AW 5754-H111.

Visserie: Acier qualité 8.8 DIN267, AISI-304.

GALOPÍN PARQUES, S.L. se reserva el derecho de modificar sin previo aviso la información contenida en este documento.

GALOPÍN PARQUES, S.L. reserves the right to change the information contained in this document without prior notice.

GALOPÍN PARQUES, S.L. se réserve le droit de modifier ses produits sans préavis les informations contenues dans le présent document.

BALANCÍN PERROS

Dog seesaw

Bascule pour chien

CP04

4/4

044-04-0006318-0

PLAN DE MANTENIMIENTO:

Semanalmente comprobar de forma visual el estado general del juego, asegurando que no haya roturas o desperfectos peligrosos para los usuarios.

Cada mes asegurar que la estabilidad estructural del juego sea la misma del primer día.

Eliminar la posible aparición de astillas en los largueros, postes y complementos de madera.

Verificar el estado de toda la tornillería y sus protecciones. Verificar los tapones de los postes.

Anualmente analizar y asegurar que los largueros, postes y complementos de madera, no presenten defectos estructurales o que no hayan ladeado.

Comprobar todas las cimentaciones.

Los elementos de ejercicio para perros son para usar en áreas públicas, pero no en zonas de equipamiento para niños.

No utilizar en las inmediaciones de áreas de juego.

MAINTENANCE:

Every week carry out a visual check on the general state of the element to make sure there are no breakages or damages to endanger users.

Every month check that the element is as structurally stable as when it was new.

Remove any splinters which may appear on the arms, supports and wooden fittings.

Check the state of all the screws, bolts and their protection. Check the covers on the corner posts.

Every year inspect the arms, supports and wooden fittings to make sure they have no structural faults and are not twisted to one side.

Check all ground fixings.

Fitness parcours for dogs for use in a public area, not a playground equipment for children.

Devices do not operate in the immediate vicinity of playgrounds.

PLAN DE MAINTENANCE:

Chaque semaine vérifier visuellement l'état général du jeu, en s'assurant qu'il n'y ait rien de cassé ou de détérioré pouvant présenter un danger pour les usagers.

Chaque mois s'assurer que la stabilité structurelle du jeu soit identique à celle du premier jour.

Éliminer l'apparition possible de fêlures sur les montants, les poteaux et les autres éléments en bois.

Vérifier l'état de toute la visserie et de sa protection. Vérifier les caches des poteaux.

Chaque année analyser et s'assurer que les montants, les poteaux et les autres éléments en bois ne présentent aucun défaut structurel et qu'ils ne se soient pas écartés.

Vérifier toutes les fondations.

Les éléments d'exercice pour chiens sont pour une utilisation dans les espaces publics, mais pas dans les zones d'équipement pour enfants.

Ne pas utiliser à proximité de terrains de jeux.

GALOPÍN PARQUES, S.L. se reserva el derecho de modificar sin previo aviso la información contenida en este documento.

GALOPÍN PARQUES, S.L. reserves the right to change the information contained in this document without prior notice.

GALOPÍN PARQUES, S.L. se réserve le droit de modifier ses produits sans préavis les informations contenues dans le présent document.